

# YJ-360T

# Use's Manual



## 목차

### 제1장. 제품 소개

- 1-1. 특징
- 1-2. 용도

### 제2장. 제품 설명

- 2-1. SPECIFICATION
- 2-2. 제어 판넬 기능 설명
- 2-3. 셀프 테스트
- 2-4. 헥사 데시말 덤프 모드
- 2-5. 용지 시기 및 교환 설명

### 제3장. CONNECTION 사양

- 3-1. Serial 인터페이스
- 3-2. USB 인터페이스
- 3-3. Parallel 인터페이스
- 3-4. 블루투스 통신
- 3-5. 기타 CONNECTOR 사양

### 제4장. 프린터 외형 사이즈

### 제5장. 명령어 설명

- 5-1. 코드 테이블
- 5-2. EPSON 명령어
- 5-3. CITIZEN 명령어

## 제1장. 제품 소개

본 제품은 THERMAL MINI PRINTER로서 열전사 방식에 의한 인쇄 방식입니다. 인쇄 시 소음이나 소모품 교체가 필요 없어 제품의 수명이 길어 계측장비, 공장 자동화, 영수증 발행기, POS THERMAL 등 적용분야가 다양하며 표준 행정전산망 완성형 코드와 조합형 코드의 한글이 지원됩니다.

### 1-1. 특징

- PANEL 장착형으로 적합하다.
- 작고 가볍다.
- 신뢰성이 높고, 제품의 수명이 길다.
- 인쇄속도가 빠르고 인쇄가 선명하다.
- 인쇄 시 소음이 작다.
- 소모품 교체가 없다.
- 용지 감지 센서가 부착되어 용지 장착 유무를 판별할 수 있다.
- 다양한 폰트 및 COLUMNS를 선택할 수 있어 다양한 형식의 인쇄 가능.
- 자체 진단 기능 제공.(SELF TEST)
- 핵사 데시말 덤핑 모드제공으로 데이터의 이상유무를 판별할 수 있다.
- 다양한 그래픽 지원으로 선명한 그림을 그릴 수 있다.

### 1-2. 용도

- 측정 장비 및 계측 장비, 의료장비
- INDICATOR 및 전자 저울
- 공장 자동화
- 영수증 발행용
- POS SYSTEM
- 주차관리 시스템
- 각종 데이터 기록용

## 제2장 제품 설명

### 2-1. SPECIFICATION

항목	사양
외관	DESK TYPE
인쇄 방법	THERMAL 방식
COLUMNS 수	영문기준 24/32/36/42COL
폰트 사이즈	36/42COL 영문: 9x24, 한글: 18x24 24/32COL 영문: 12x24, 한글: 24x24
문자 종류	영문, 숫자 및 특수문자. 한글 완성형/조합형, 특수문자
DOT DENSITY	200 DPI(8dot/mm)
TOTAL DOT 수	384 dots/line
인쇄 속도	70mm/sec
인쇄 용지	57mm(W) x 60Φ 감열(롤) 용지
인쇄 너비	48.0mm
데이터 버퍼	8Kbyte
시간인쇄	RTC에의한 시간설정 및 인쇄 기능(Optional)
인터페이스	RS-232C SERIAL (BAUDRATE : 2400/9600/19200/115200bps 선택)
	USB(Optional)
	CENTRONICS PARALLEL(Optional)
	Bluetooth (Optional)
전원 장치	DC +12V 2.0A 60Hz AC Free Voltage 외부 AC 아답터
온도	5 ~ 45℃ (Operation) -10 ~ 60℃ (Storage)
수명 *	메커니즘 : 6,000,000 Lines 헤드 : 50Km, 100 million pulse MCBF(Mean Cycle Between failure) : 15,000,000 Lines
크기(mm)	110Wx165Dx85H

메커니즘 수명은 온도나 습도에 따라 다소 차이가 있을 수 있습니다.



2-2. 제어 판넬 기능 설명

항목	기능
녹색 LED	ON LINE 상태 표시 램프. ● ON LINE 상태(통신 가능 상태)일 때 LED가 ON 됩니다. ● OFF 상태일때는 통신 불가능 상태 입니다. ● LED가 깜빡거리면 용지가 없음을 의미하므로 새로운 용지 교체 해 주십시오.
ON-LINE 버튼	ON-LINE/OFF-LINE 버튼 입니다. ● 용지 올림은 ON-LINE 버튼이 OFF 상태에서 만 가능 합니다. ● ON-LINE 상태에서만 통신 가능 상태이며, OFF-LINE 상태에서는 모든 통신 불가능 상태 입니다
적색 LED	용지 올림 표시 램프/전원 표시 램프. 프린터에 전원이 공급되면 ON 상태가 됩니다.
FEED 버튼	용지 올림 버튼 입니다.
황색 LED (Bluetooth Option)	블루투스 상태 표시. ● ON 상태 : 블루투스 정상 연결 상태 ● OFF 상태 : 블루투스 연결 대기 상태. ● LED 1초에 한번씩 깜빡 거림 : 블루투스 페어링 해제 상태.

2-3. 셀프 테스트

이 테스트는 프린터의 상태나 어떤 문제들을 가지고 있는지를 체크해 줍니다. 프린터의 상태를 조절하려면 사용설명서 CONNECOTR 조작 방법을 참조하시고 다른 이상이 있으면 공급처에 문의하십시오. 셀프테스트는 다음과 같이 실시됩니다.

- ① 용지를 바르게 장착하여 주십시오.
- ② 조작판넬의 ONLINE 버튼을 누른 상태에서 전원을 켜 상태에서 약 2초간 누르고 계시면 셀프테스트가 시작됩니다.
- ③ 셀프테스트가 마치면 자동으로 데이터를 받을 준비상태로 바뀌게 됩니다.

☞ 셀프 테스트를 실시하면 블루투스 페어링이 해제 됩니다. 이후 블루투스 상태 LED가 1초에 한번 점멸됩니다.

2-4. 헥사 데시말 덤프 모드

이 모드는 프린터로 들어오는 데이터가 정확하게 들어오는 지를 확인하는 모드입니다. 또한 소프트웨어 문제가 발생되는 문제시 사용할 수 있습니다. 프린터는 특별한 커맨드를 확인하기 위해서 모든 커맨드와 데이터를 사용했을 때 헥사 데시말 덤프모드를 출력합니다. 헥사데시말 덤프모드는 다음과 같이 실시됩니다.

- ① 용지를 바르게 장착하여 주십시오.
- ② 조작판넬의 ONLINE 버튼을 누른 상태에서 전원을 켜 상태에서 약 2초간 누르고 계시면 셀프테스트가 시작됩니다.  
 ※ ① ~ ②까지는 셀프테스트와 동일 합니다.
- 1) 셀프테스트가 시작되는 동안 ONLINE 버튼을 계속 누르고 계시면 셀프테스트가 끝난 후 약 2초 후에 "\*\*\*[ HEX DUMP PRINT START ]\*\*"가 인쇄됩니다. 이후 ONLINE 버튼을 누름을 띠어 주시면 이후부터 프린터로 데이터를 보내면 헥사코드로 인쇄 됩니다.
- 1) 헥사 데시말 덤프 모드는 전원 OFF시 해제됩니다.

2-5. 용지 시기 및 교환 설명

- ① 프린터에 용지가 없으면 ON-LINE LED가 깜빡입니다. 이때 용지를 교환해 주어야 합니다.
- ② 용지 교환시 프린터로 데이터를 보내지 않도록 주의하십시오.
- ③ 프린터 두경의 오른쪽 버튼을 눌러 두경을 올려 주십시오.



④ 용지를 끼울 때 용지의 방향이 그림과 같은 방향으로 끼우십시오

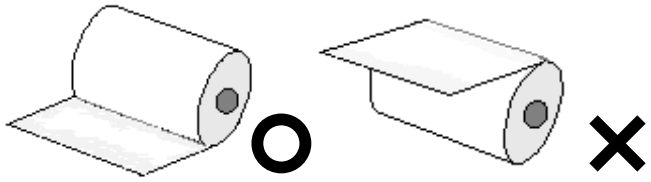

- ⑤ 뚜껑을 닫으십시오.
- ⑥ 용지를 정상적으로 장착 후 용지가 바르게 나오는지 ON-LINE 버튼을 누른 후 FEED 버튼을 눌러 확인하십시오.



제3장. CONNECTION 사양

콘넥터 위치

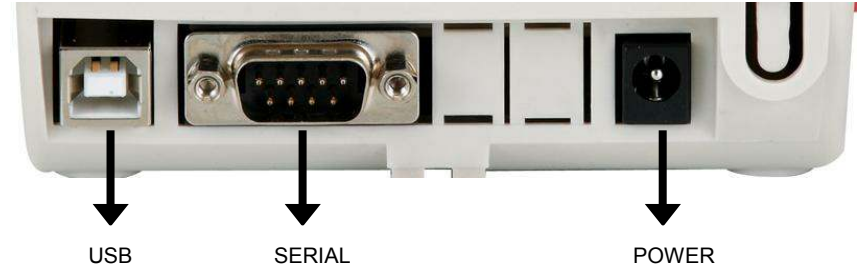

3-1. Serial 인터페이스

1) Serial Pin 사양



Data Transmission	RS-232C Asynchronous
Handshaking	DTR/DSR or XON/XOFF control
Baud Rate	2400/9600/19200/115200bps (Default : 9600bps)
Bit Length	8 bits
Parity	None
Stop Bits	1 Stop
Connector	D-SUB 9 MALE

2) Interface Connection Cable

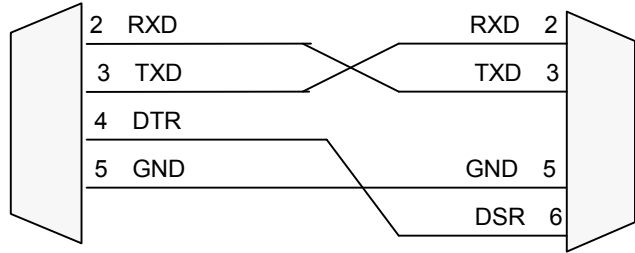

9Pin D-SUB Connector (FEMALE)  
Printer

9Pin D-SUB Connector (FEMALE)  
HOST

- Handshaking이 XON/XOFF 시 DSR/DTR Line은 필요 없습니다.
- Paper End시 0x07를 보내고 Paper가 정상시 0x11(XON)을 보내도록 되어 있습니다.

3) Interface Connector 사양 및 신호 기능

Pin No	신호명	방향	기능
2	RXD	입력	수신 데이터
3	TXD	출력	송신 데이터
4	DTR	출력	<ul style="list-style-type: none"> <li>● 이 신호는 프린터가 데이터를 수신할 수 있는지 없는지를 나타낸다.</li> <li>● DTR/DSR의 제어가 선택됐을 때 SPACE시 프린터는 데이터를 수신할 수 있고, MARK시 데이터를 수신할 수 없다.</li> <li>● 다음 경우 신호는 MARK로 된다.                             <ul style="list-style-type: none"> <li>- 수신 버퍼가 가득 찼을 때</li> <li>- 프린터 에러 발생 시</li> <li>- 셸프 테스트 동안</li> </ul> </li> </ul>
5	GND	-	Signal Ground
6	DSR	입력	<ul style="list-style-type: none"> <li>● 이 신호는 HOST 장비가 데이터를 수신할 수 있는지 없는지를 나타낸다.</li> <li>● SPACE시 HOST 장비는 데이터를 수신할 수 있고, MARK시 데이터를 수신할 수 없다.</li> <li>● 이 신호는 DSR/DTR Handshaking으로 동작되며, 프린터는 이신호를 체크한 후 데이터를 송신한다.</li> <li>● 이 신호는 Hardware Handshaking에서 사용된다.</li> </ul>

3-2. USB 인터페이스 (Option)

- USB Connector 사양 : Series B

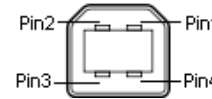

No	신호명	방향	기능
1	Vcc	입력	USB HOST로부터 5V 입력
2	D -	양방향	데이터 전송 -
3	D +	양방향	데이터 전송 +
4	GND	-	Signal Ground

3-3. Parallel 인터페이스 (Option)

1) Parallel Pin 사양

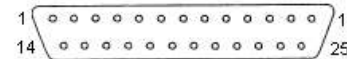

Data Transmission	8-bit parallel
Handshaking	STROBE and BUSY or ACK
Connector	D-SUB 25 MALE

2) Interface Connection Cable

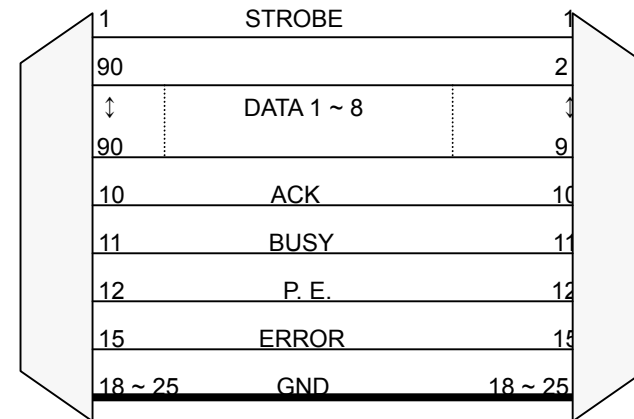

25 Pin D-SUB Connector  
(FEMALE)  
Printer

25 Pin D-SUB Connector  
(MALE)  
HOST

3) Interface Connector 사양 및 신호 기능

No	신호명	방향	기능
1	/STROBE	입력	<ul style="list-style-type: none"> <li>● 데이터를 읽는 동안 STROBE Pulse를 발생한다.</li> <li>● 일반적으로 이 신호는 HIGH이다, 프린터에서 데이터를 읽을 때 LOW이다.</li> </ul>
2	DATA0	입력	<ul style="list-style-type: none"> <li>● 이 신호는 8개의 Parallel 데이터 비트 이다.</li> <li>● HIGH로 검출되면 "1"이고, LOW로 검출되면 "0"이다.</li> </ul>
3	DATA1	입력	
4	DATA2	입력	
5	DATA3	입력	
6	DATA4	입력	
7	DATA5	입력	
8	DATA6	입력	
9	DATA7	입력	
10	ACK	출력	<ul style="list-style-type: none"> <li>● 이 신호 프린터가 데이터를 받을 준비가 됐음을 표시한다.</li> <li>● 일반적으로 HIGH이고, 동작시 LOW이다.</li> </ul>
11	BUSY	출력	<ul style="list-style-type: none"> <li>● 이 신호 데이터를 수신할 수 있는지, 없는지를 표시한다.</li> <li>● HIGH일 때 프린터는 데이터를 수신할 수 없고, LOW일 때 데이터를 수신 가능함을 표시한다.</li> </ul>
12	PE	출력	<ul style="list-style-type: none"> <li>● 이 신호는 용지가 있는지, 없는지를 표시한다.</li> <li>● 용지가 없으면 HIGH를 표시하고, 용지가 존재하면 LOW이다.</li> </ul>
13	SLCT	출력	<ul style="list-style-type: none"> <li>● 이 신호는 프린터가 ON-LINE상태인지, OFF-LINE상태인지를 나타낸다. (NC)</li> </ul>
14	/AUTO FD	입력	<ul style="list-style-type: none"> <li>● 1Line 자동 Feed시 사용 (NC)</li> </ul>
15	/ERROR	출력	<ul style="list-style-type: none"> <li>● 이 신호 프린터 측에서 ERROR가 발생했는지 아닌지를 표시한다.</li> </ul>
16	/INIT	입력	<ul style="list-style-type: none"> <li>● 프린터의 Hardware Reset이다.(NC)</li> </ul>
17	SLCT IN	입력	<ul style="list-style-type: none"> <li>● LOW이면 프린터가 선택된다. (NC)</li> </ul>
18-25	GND	-	Signal Ground

4) Signal Timing Chart

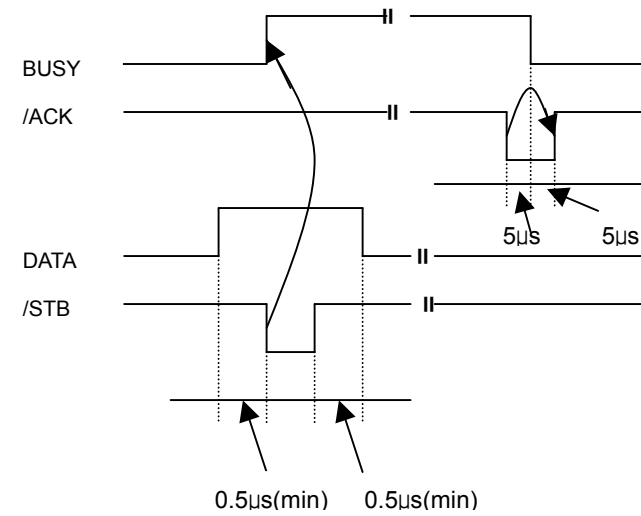

3-4. 블루투스 통신(Optional)

- 본 제품은 블루투스 통신을 지원 하고 있습니다.
- 장비 또는 컴퓨터에 블루투스가 장착되어 있으면 프린터와 통신 사용 가능합니다.
- 블루투스 통신의 거리는 약10~15M 정도의 거리에서 가장 안정적으로 데이터를 전송합니다.
- 사용되는 장비나 환경의 조건에 따라 통신 거리가 변할 수 있습니다.

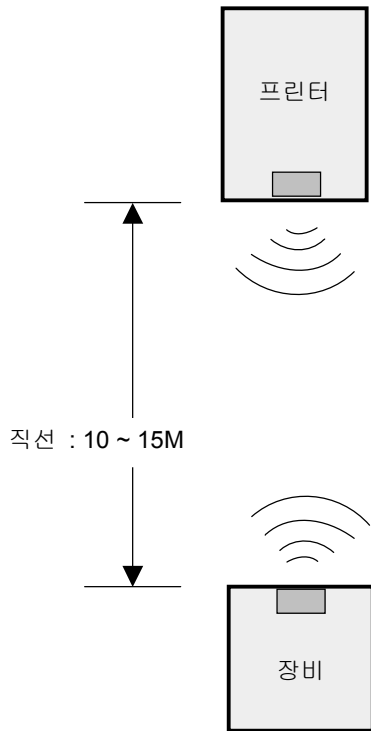

참고

블루투스 프린터는 장비와 한번 페어링 된 후 장비와 지속적인 연결을 및 데이터 보안 차원에서 다른 장비와 페어링이 되지 않습니다. 다른 장비와 페어링을 원하면 반드시 페어링을 해제 해야 합니다. 페어링을 해제 하기 위해서는 셀프 테스트를 실시 해야 합니다.

3-5. 기타 CONNECTOR 사양

1) DIP S/W 사양

SW No.		Define
1	2	시리얼 전송속도 설정
OFF	OFF	9600bps *
ON	OFF	19200bps
OFF	ON	115200bps
ON	ON	2400bps
3		한글 타입 설정
OFF		완성형 *
ON		조합형
4		제어코드 설정
OFF		EPSON *
ON		CITIZEN
5	6	컬럼 설정
OFF	OFF	32Columns *
ON	OFF	42Columns
OFF	ON	24Columns
ON	ON	36Columns

\* 제품 출하 시 Default 설정

■ DIP 스위치 위치 및 핀 번호

프린터 위 커버를 열고 용지를 올리면 프린터 우측 하단에 DIP 스위치가 있습니다.

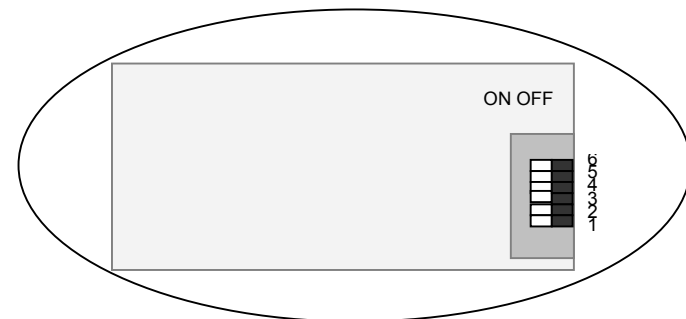

2) 전원 CONNECTOR 사양

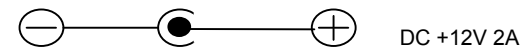

제4장. 프린터 외형 사이즈

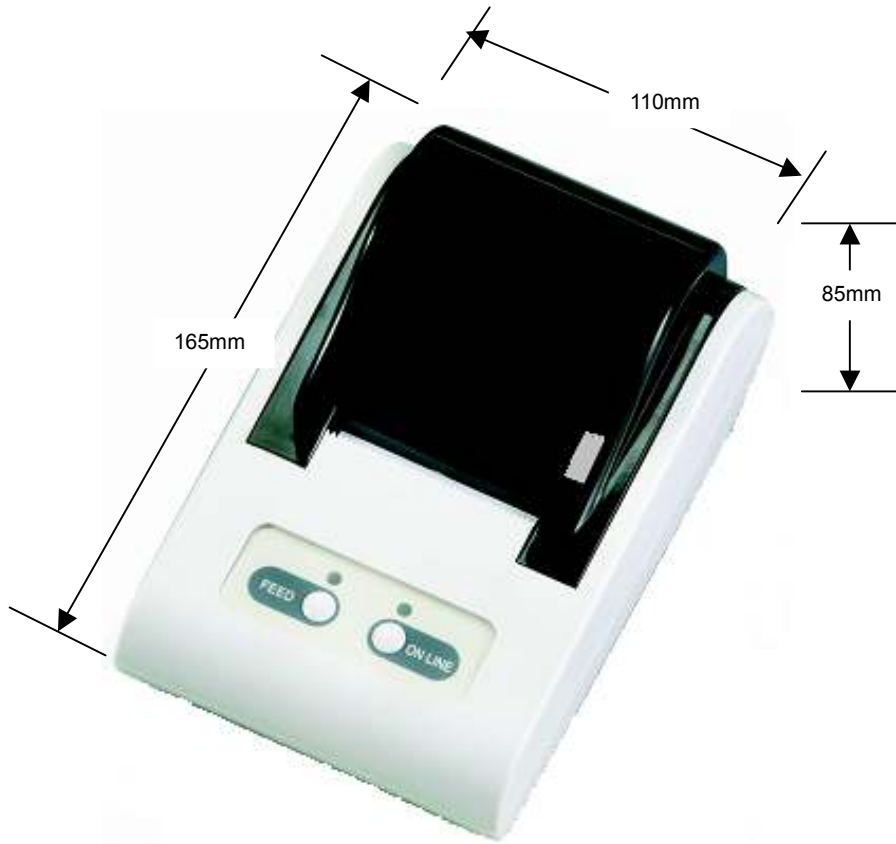

제5장. 명령어 설명

5-1. 코드 테이블

1) 기본 코드 테이블

2	3	4	5	6	7	8	9	A	B	C	D	E	F
0 SP	0	@	P	'	p	Ç	É	á	█	┌	└	α	=
1 !	1	A	Q	a	q	ü	æ	í	█	┐	┘	β	±
2 "	2	B	R	b	r	é	Æ	ó	█	└	┘	Γ	≥
3 £	3	C	S	c	s	â	ô	ú			└	π	≤
4 \$	4	D	T	d	t	ä	ö	ñ		-	└	Σ	∫
5 %	5	E	U	e	u	à	ò	Ñ		+	└	o	J
6 &	6	F	V	f	v	ã	û	ª		└	└	μ	÷
7 '	7	G	W	g	w	ç	ù	º				τ	≈
8 (	8	H	X	h	x	ê	ÿ	¿		└	└	Φ	°
9 )	9	I	Y	i	y	ë	Ö	┐		└	└	θ	·
A *	:	J	Z	j	z	è	Ü	┐		└	└	Ω	˘
B +	;	K	[	k	{	ï	ç	½		└	└	δ	√
C ,	<	L	\	l		î	£	¼		└	└	∞	<sup>n</sup>
D -	=	M	]	m	}	ì	¥	ì		└	└	∅	<sup>2</sup>
E .	>	N	^	n	~	Ä	Pt	«		└	└	ε	■
F /	?	O	_	o	SP	Å	f	»		└	└	n	

2) 다국어 문자표

	23h	24h	40h	5Bh	5Ch	5Dh	5Eh	60h	7Bh	7Ch	7Dh	7Eh
U.S.A.	#	\$	@	[	\	]	^	`	{		}	~
FRANCE	#	\$	à	°	ç	§	^	`	é	ù	è	“
GERMANY	#	\$	§	Ä	ö	Ü	^	`	ä	ö	ü	ß
U.K.	£	\$	@	[	\	]	^	`	{		}	~
DENMARK I	#	\$	@	Æ	ø	Å	^	`	æ	ø	å	~
SWEDEN	#	×	É	Ä	ö	Å	Ü	é	ä	ö	å	ü
ITALY	#	\$	@	°	\	é	^	ù	à	ò	è	ì
SPAIN	Pt	\$	@	ı	Ñ	¿	^	`	“	n	}	~
JAPAN	#	\$	@	[	¥	]	^	`	{		}	~
NORWAY	#	×	É	Æ	ø	Å	Ü	é	æ	ø	å	ü
DENMARK II	#	\$	É	Æ	ø	Å	Ü	é	æ	ø	å	ü
KOREA	#	\$	@	[	₩	]	^	`	{		}	~



5-2. EPSON 명령어

기능	형식	HEX
수평 탭	HT	0x09
인쇄 및 라인 피드	LF	0x0A
인쇄 및 캐리지 리턴	CR	0x0D
프린터 상태 검사	ESC BEL	0x1B 0x07
문자 우측 간격 설정	ESC SP n	0x1B 0x20 n
인쇄 모드 설정	ESC ! n	0x1B 0x21 n
절대 위치 설정	ESC \$ nl nh	0x1B 0x24 nl nh
사용자 정의 문자세트 선택/취소	ESC % n	0x1B 0x25 n
사용자 문자 정의	ESC & y c1 cw [...]	0x1B 0x26 y c1 cw [...]
비트 이미지 모드 설정	ESC * m nl nh d1...dk	0x1B 0x2A m nl nh d1...
밀출 모드 설정/해제	ESC - n	0x1B 0x2D n
1/8인치 라인 간격 설정	ESC 0	0x1B 0x30
1/6인치 라인 간격 설정	ESC 2	0x1B 0x32
라인 간격 설정	ESC 3 n	0x1B 0x33 n
주변 장치 설정	ESC = n	0x1B 0x3D n
사용자 정의 문자 취소	ESC ? n	0x1B 0x3F n
프린터 초기화	ESC @	0x1B 0x40
수평 탭 위치 설정	ESC D n1...nk NUL	0x1B 0x44 n1...nk NUL
강조 모드 선택	ESC E n	0x1B 0x45 n
더블-스트라이크 모드 설정/해제	ESC G n	0x1B 0x47 n
문자 폰트 선택	ESC M n	0x1B 0x4D n
다국어 문자 세트 선택	ESC R n	0x1B 0x52 n
90 시계방향 회전 문자 설정/해제	ESC V n	0x1B 0x56 n
상대적 프린터 위치 설정	ESC \ nl nh	0x1B 0x5C nl nh
패널 버튼의 사용 여부	ESC c 5 n	0x1B 0x63 0x35 n
인쇄 및 n라인 피드	ESC d n	0x1B 0x64 n
한글 인자 모드 선택	ESC h n	0x1B 0x68 n
문자코드 테이블 선택	ESC t n	0x1B 0x74 n
상하반전 인쇄모드 선택/취소	ESC { n	0x1B 0x7B n
문자 크기 선택	GS ! n	0x1D 0x21 n
다운로드 비트 이미지 정의	GS * x y d1...d(x*y*8)	0x1D0x2Axyd1...d(x*y*8)
다운로드 비트 이미지 인쇄	GS / m	0x1D 0x2F m
프린터 ID 전송	GS l n	0x1D 0x49 n
왼쪽 마진 설정	GS L nl nh	0x1D 0x4C nl nh
인쇄 영역 설정	GS W nl nh	0x1D 0x57 nl nh
인쇄 농도 설정	GS g n	0x1D 0x67 n

기능	형식	HEX
바코드 높이 설정	GS h n	0x1D 0x68 n
바코드 인쇄	① GS k m d1...dk NUL ② GS k m n d1...dn	0x1D 0x6B m d1...dk NUL 0x1D 0x6B m n d1...dn
가로방향 비트 이미지 인쇄	GS v 0 m xl xh yl yh d1...dk	0x1D 0x76 0x30 m xl xh yl yh d1...dk
바코드 폭 설정	GS w n	0x1D 0x77 n

5-3. CITIZEN 명령어

기능	형식	HEX
인쇄 및 라인 피드	LF	0x0A
인쇄 및 캐리지 리턴	CR	0x0D
n 라인 종이 전송	FF n	0x0C n
문자 가로 확대 지정 명령	SO	0x0E
문자 가로 확대 취소 명령	SI	0x0F
문자 가로 확대 취소 명령	DC4	0x14
프린터 상태 검사	ESC BEL	0x1B 0x07
Clear 명령	CAN	0x18
초기화 명령	DC1	0x11
역상 문자 모드	DC2	0x12
역상 문자 설정/해제	ESC R n	0x1B 0x52 n
그래픽 명령	ESC * n1 n2 d1...dk	0x1B 0x2A n1 n2 d1...dk
1/8인치 라인 간격 설정	ESC 0	0x1B 0x30
1/6인치 라인 간격 설정	ESC 2	0x1B 0x32
페이지 길이 설정	ESC C n	0x1B 0x43 n
피드 구성 명령	ESC f	0x1B 0x66
문자 폰트 선택	ESC M n	0x1B 0x4D n
한글 인자 모드 선택	ESC h n	0x1B 0x68 n
인쇄 농도 설정	GS g n	0x1D 0x67 n
프린터 ID 전송	GS l n	0x1D 0x49 n
바코드 높이 설정	GS h n	0x1D 0x68 n
바코드 인쇄	① GS k m d1...dk NUL ② GS k m n d1...dn	0x1D 0x6B m d1...dk NUL 0x1D 0x6B m n d1...dn
바코드 폭 설정	GS w n	0x1D 0x77 n